

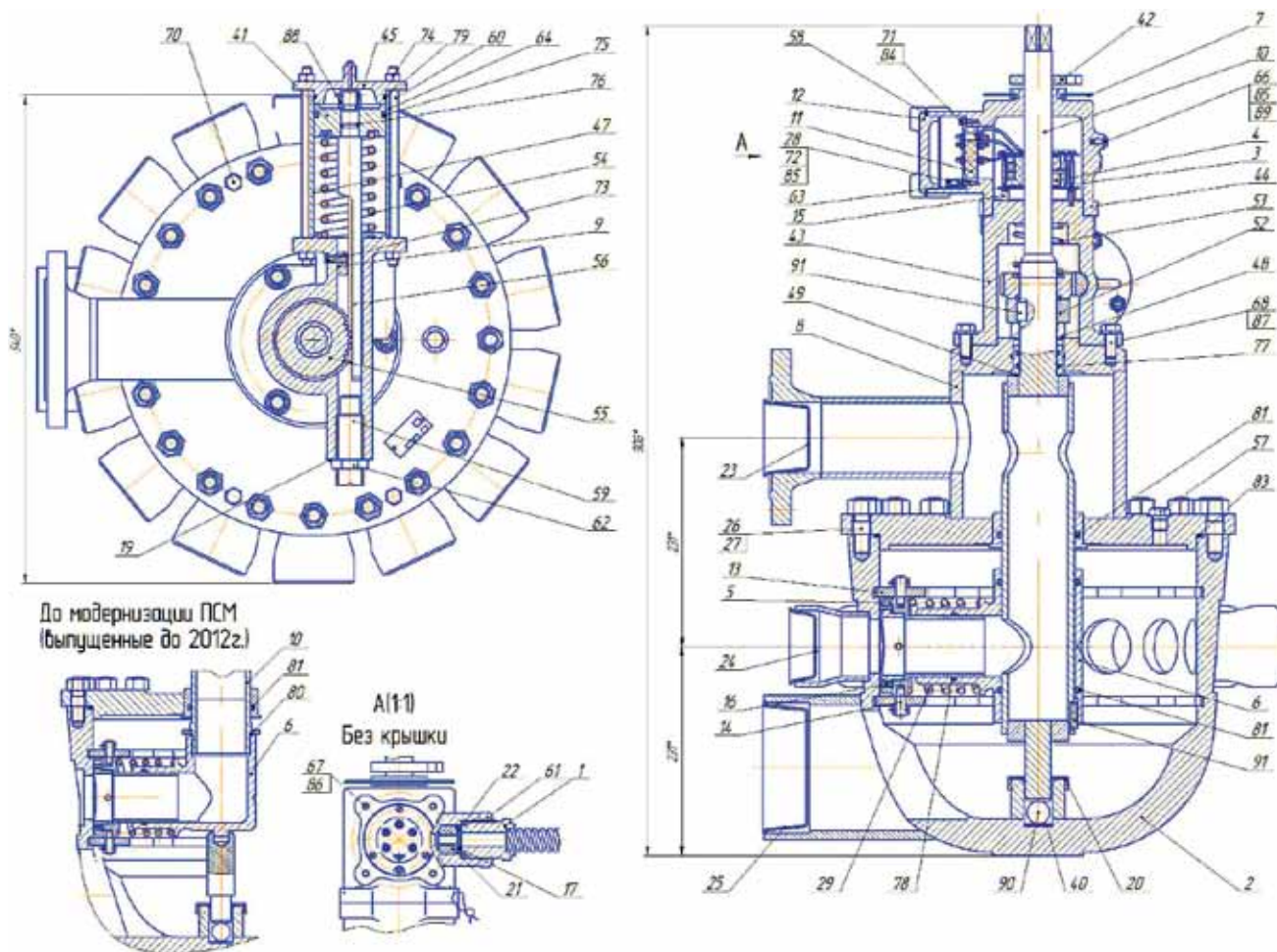









ОТДЕЛЬНАЯ ПОСТАВКА КОМПЛЕКТУЮЩИХ



Общий вид PCM: Ха2.954.008; Ха2.954.034; PCM12.00.00.000

№ поз.	Наименование Шифр	3D Модель	Применяемость
1	Рукав ПДРК.302645.001		Ха2.954.008 Ха2.954.034 ПСМ12.00.00.000
2	Корпус ПСМ.03.00.000 (сталь 20К) ПСМ.03.00.000 ПНЖ (Сталь 12Х18Н10Т) ПСМ.03.00.000 Н (наплавка нержавеющейкой)		Ха2.954.008
	Корпус Ха6.112.218		Ха2.954.034
3	Датчик положения ПСМ.11.00.00.00 (8 скважин) ПСМ.11.00.00.00-01 (10 скважин) ПСМ.11.00.00.00-02 (14 скважин)		Ха2.954.008 Ха2.954.034 ПСМ12.00.00.000
4	Указатель ПСМ.11.01.00.00		Ха2.954.008 Ха2.954.034 ПСМ12.00.00.000
5	Каретка УР02.03.000		Ха2.954.008
	Каретка Ха6.200.007		Ха2.954.034
	Каретка ПСМ12.05.00.000		ПСМ12.00.00.000
6	Тройник ПСМ.07.01.000		Ха2.954.008









№ поз.	Наименование Шифр	3D Модель	Применяемость
	Угольник УР02.04.000		Ха2.954.008 (до модернизации)
	Угольник Ха6.143.004		Ха2.954.034
	Угольник ПСМ12.04.00.000		ПСМ12.00.00.000
7	Указатель Ха6.050.002 (14 скважин) Ха6.050.002-02 (10 скважин) Ха6.050.002-03 (8 скважин)		Ха2.954.008 Ха2.954.034 ПСМ12.00.00.000
8	Ха6.173.002		Ха2.954.008
	Крышка Ха6.173.112А		Ха2.954.034
9	Сегмент Ха6.258.000		Ха2.954.008 Ха2.954.034 ПСМ12.00.00.000
10	Вал ПСМ.07.02.000		Ха2.954.008
	Вал Ха6.306.002		Ха2.954.008 (до модернизации)



№ поз.	Наименование Шифр	3D Модель	Применяемость
	Вал Ха6.306.007		Ха2.954.034
	Вал ПСМ12.03.00.000		ПСМ12.00.00.000
11	Колодка клеммная Ха6.625.019		Ха2.954.008 Ха2.954.034 ПСМ12.00.00.000
12	Крышка Ха8.040.014.001		Ха2.954.008 Ха2.954.034 ПСМ12.00.00.000
13	Ролик Ха8.206.004		Ха2.954.008
	Ролик Ха8.206.012		Ха2.954.034
	Ролик ПСМ12.05.00.005		ПСМ12.00.00.000
14	Ось-винт ПСМ.00.06.03-01		Ха2.954.008 ПСМ12.00.00.000
	Ось-винт Ха8.318.027		Ха2.954.034

№ поз.	Наименование Шифр	3D Модель	Применяемость
15	Втулка 5580.00.007		Ха2.954.008 Ха2.954.034 ПСМ12.00.00.000
16	Уплотнение УР02.03.003		Ха2.954.008
	Уплотнение Ха8.683.338		Ха2.954.034
	Уплотнение ПСМ12.05.00.003		ПСМ12.00.00.000
21	Кольцо уплотнительное ПСМ.00.05.01.03		Ха2.954.008 Ха2.954.034 ПСМ12.00.00.000
22	Шайба нажимная ПСМ.00.05.01.02		Ха2.954.008 Ха2.954.034 ПСМ12.00.00.000
26	Шпилька М18х65 ПСМ.758271.020		Ха2.954.008 ПСМ12.00.00.000
	Шпилька АМ12х55 ГОСТ 9066-75		Ха2.954.034
27	Гайка М18 ПСМ.758412.037		Ха2.954.008 ПСМ12.00.00.000

№ поз.	Наименование Шифр	3D Модель	Применяемость
	Гайка М12 ГОСТ 5915-70		Ха2.954.034
29	Пружина УР02.01.004		Ха2.954.008 (до модернизации)
	Пружина УР02.01.004-01		Ха2.954.008
	Пружина Ха8.383.148		Ха2.954.034
40	Подпятник Ха2.954.008.001		Ха2.954.008 Ха2.954.034 ПСМ12.00.00.000
41	Поршень Ха7.014.010		Ха2.954.008 Ха2.954.034 ПСМ12.00.00.000
42	Указатель Ха7.027.012		Ха2.954.008 Ха2.954.034 ПСМ12.00.00.000
43	Корпус Ха8.020.022		Ха2.954.008 ПСМ12.00.00.000
	Корпус Ха8.020.105		Ха2.954.034

№ поз.	Наименование Шифр	3D Модель	Применяемость
44	Корпус Ха8.020.025		Ха2.954.008 Ха2.954.034 ПСМ12.00.00.000
45	Крышка Ха8.054.113А		Ха2.954.008 Ха2.954.034 ПСМ12.00.00.000
47	Гильза Ха8.236.019		Ха2.954.008 Ха2.954.034 ПСМ12.00.00.000
48	Втулка Ха8.240.027		Ха2.954.008 ПСМ12.00.00.000
49	Кольцо Ха8.241.042		Ха2.954.04
	Кольцо Ха8.241.07		Ха2.954.034
52	Храповик Ха8.364.009 Храповик Ха8.364.001 (8 скв.) Ха8.364.001-01 (10 скв.) Ха8.364.001-02 (14 скв.)		Ха2.954.008 ПСМ12.00.00.000
53	Пружина Ха8.383.049А		Ха2.954.008 ПСМ12.00.00.000
	Пружина Ха8.383.144		Ха2.954.034

№ поз.	Наименование Шифр	3D Модель	Применяемость
54	Пружина Ха8.383.050А		Ха2.954.008 Ха2.954.034 ПСМ12.00.00.000
55	Колесо зубчатое Ха8.424.003 (14 скважин) Ха8.424.003-01 (10 скважин) Ха8.424.003-02 (8 скважин)		Ха2.954.008 ПСМ12.00.00.000
	Колесо зубчатое Ха8.424.015		Ха2.954.034
56	Рейка Ха8.480.002		Ха2.954.008 Ха2.954.034 ПСМ12.00.00.000
57	Пробка Ха8.656.022		Ха2.954.008 Ха2.954.034 ПСМ12.00.00.000
59	Винт регулировочный Ха8.914.002		Ха2.954.008 Ха2.954.034 ПСМ12.00.00.000
60	Шпилька Ха8.927.024		Ха2.954.008 Ха2.954.034 ПСМ12.00.00.000
61	Гайка Ха8.930.077		Ха2.954.008 Ха2.954.034 ПСМ12.00.00.000
62	Контргайка Ха8.969.015		Ха2.954.008 Ха2.954.034 ПСМ12.00.00.000

№ поз.	Наименование Шифр	3D Модель	Применяемость
63	Бобышка Ха9.280.038		Ха2.954.008 Ха2.954.034 ПСМ12.00.00.000
64	Гидроцилиндр ПСМ ГЦ.00.00.000		Ха2.954.008 Ха2.954.034 ПСМ12.00.00.000
66	Болт М16х16.58.019 ГОСТ 7798-70		ПСМ008, ПСМ034, ПСМ12
67	Болт М8х20.58.019 ГОСТ 7798-70		ПСМ008, ПСМ034, ПСМ12
68	Болт М12х30.58.019 ГОСТ 7798-70		ПСМ008, ПСМ034, ПСМ12
70	Винт М16х50.56.019 ГОСТ 1481-84		ПСМ008, ПСМ034, ПСМ12
71	Винт ВМ4-6gx12.56.019 ГОСТ 1491-80		ПСМ008, ПСМ034, ПСМ12
72	Винт ВМ6-6gx10.56.019 ГОСТ 1491-80		ПСМ008, ПСМ034, ПСМ12
73	Винт ВМ6-6gx25.56.019 ГОСТ 1491-80		ПСМ008, ПСМ034, ПСМ12
74	Гайка М10.5.019 ГОСТ 5915-70		ПСМ008, ПСМ034, ПСМ12
75	Кольцо 070-080-58 ГОСТ 9833-73		ПСМ008, ПСМ034, ПСМ12
76	Кольцо 016-020-25 ГОСТ 9833-73		ПСМ008, ПСМ034, ПСМ12
77	Кольцо 040-048-46 ГОСТ 9833-73		ПСМ008, ПСМ12
	Кольцо 030-034-25 ГОСТ 9833-73		ПСМ034
78	Кольцо 100-110-58 ГОСТ 9833-73		ПСМ12
	Кольцо 067-075-46 ГОСТ 9833-73		ПСМ008
	Кольцо 046-052-36 ГОСТ 9833-73		ПСМ034
79	Кольцо 075-080-30 ГОСТ 9833-73		ПСМ008, ПСМ034, ПСМ12

№ поз.	Наименование Шифр	Применяемость
80	Кольцо 080-085-30 ГОСТ 9833-73	ПСМ008, ПСМ12
	Кольцо 050-055-30 ГОСТ 9833-73	ПСМ034
81	Кольцо 080-090-58 ГОСТ 9833-73	ПСМ008
	Кольцо 055-060-36 ГОСТ 9833-73	ПСМ034
	Кольцо 100-110-58 ГОСТ 9833-73	ПСМ12
83	Кольцо 350-360-58 ГОСТ 9833-73	ПСМ008, ПСМ12
	Кольцо 235-245-46 ГОСТ 9833-73	ПСМ034
84	Шайба 4.65Г019 ГОСТ 6402-70	ПСМ008, ПСМ034, ПСМ12
85	Шайба 6.65Г.019 ГОСТ 6402-70	ПСМ008, ПСМ034, ПСМ12
86	Шайба 8.65Г.019 ГОСТ 6402-70	ПСМ008, ПСМ034, ПСМ12
87	Шайба 12.65Г.019 ГОСТ 6402-70	ПСМ008, ПСМ034, ПСМ12
89	Шайба 6.02.019 ГОСТ 11371-78	ПСМ008, ПСМ034, ПСМ12
90	Шарик 25,4-100 ГОСТ 3722-81	ПСМ008, ПСМ034, ПСМ12
91	Шпонка 12x8x28 ГОСТ 23360-78	ПСМ008, ПСМ034, ПСМ12